

TELEWIZJA IPTV NOWEJ GENERACJI

Instrukcja obsługi Set-Top Box IPTV
ARRIS VIP-1113 REX



SPIS TREŚCI

- 1. Bezpieczeństwo użytkowania**
- 2. Zawartość opakowania**
- 3. Opis modelu STB Arris VIP-1113**
- 4. Instalacja Dekodera**
- 5. Uruchomienie dekodera**
- 6. Pilot**
- 7. Lista kanałów**
- 8. Mini przewodnik**
- 9. Wybór ustawień kanału**
- 10. PauzaTV - odtwarzanie od początku aktualnie emitowanego programu**
- 11. PVR - archiwum nagrań**
- 12. Przewodnik po programach – EPG**
 - 12.1. Wyszukiwanie emitowanych programów**
 - 12.2. CatchUP - odtwarzanie audycji, które były już emitowane**
 - 12.3. INFO - rozszerzone informacje o programie**
 - 12.4. Zaplanowanie nagrania**
 - 12.5. Przypomnienie/autoprzelączenie**
- 13. MENU**
 - 13.1. CatchUp - archiwum nagrań**
 - 13.2. Aplikacje**
 - 13.3. Lista ulubionych**



1. BEZPIECZEŃSTWO UŻYTKOWANIA

Dokładnie przeczytaj poniższą instrukcję i podczas podłączenia urządzenia oraz użytkowania postępuj zgodnie ze wskazówkami

- Urządzenie nie może pracować przy źródle wody, wilgoci oraz źródle ciepła jak ogień czy grzejnik
- Nie wystawiaj urządzenia na bezpośrednie oddziaływanie słońca
- Należy chronić kabel zasilający przed zginaniem lub przyciśnięciem ciężkimi przedmiotami
- Urządzenie na wierzchu należy czyścić suchą szmatką
- Podczas wyłączeń atmosferycznych oraz braku zasilania urządzenie należy odłączyć od prądu
- Urządzenie współpracuje jedynie z komponentami zalecanymi przez firmę Arris.
- Nie wolno używać urządzenia niezgodnie z jego przeznaczeniem oraz samodzielnie dokonywać napraw lub przeróbek
- Wszelkie naprawy muszą być wykonywane przez autoryzowany serwis.

Urządzenie należy oddać do serwisu, w takich sytuacjach jak:

- Zalanie płynem lub kontakt z wilgocią
- Uszkodzenie kabla zasilającego
- Niepoprawne działanie
- Wpadnięcie do wewnątrz przedmiotów obcych
- Upuszczenie urządzenia z wysokości

Urządzenie wymagające naprawy należy oddać swojemu operatorowi w celu serwisowania !!!

Zasilacz:

- Nie może znajdować się przy źródle ciepła, ognia, wody i wilgoci - Musi mieć zapewnioną wentylację i wolną przestrzeń dookoła
- Wtyczka musi lekko wchodzić do gniazdka

Pilot:

- Aby uruchomić pilota, należy poprawnie włożyć 2 baterie AAA zgodnie z biegunem na bateriach i schematem na pilocie

Znaki ostrzegawcze:



Błyskawica w trójkącie – zwróć uwagę na niebezpieczne napięcie w obudowie produktu, które może być źródłem zagrożenia porażenia prądem elektrycznym.



Wykrzyknik w trójkącie – zapoznaj się z instrukcją urządzenia, jak poprawnie je użytkować i serwisować.

Lokalizacja dekodera

Urządzenie powinno mieć co najmniej 20 cm wolnej przestrzeni w górę, aby mieć odpowiednią wentylację

- Nie można przykrywać urządzenia i umieszczać bezpośrednio żadnych przedmiotów nad nim
- W przypadku korzystania z wersji z pilotem na podczerwień urządzenie powinno znajdować się jak najbliżej krawędzi półki w celu poprawnego odbioru sygnału przez dekodery. Zaleca się również celować w środek panelu przedniego, gdzie znajduje się czujnik podczerwieni jak również usunąć wszelkie przeszkody uniemożliwiające prawidłowy odbiór sygnału. Dla wersji z pilotem radiowym można dekodery schować lub powiesić na ścianie za telewizorem.

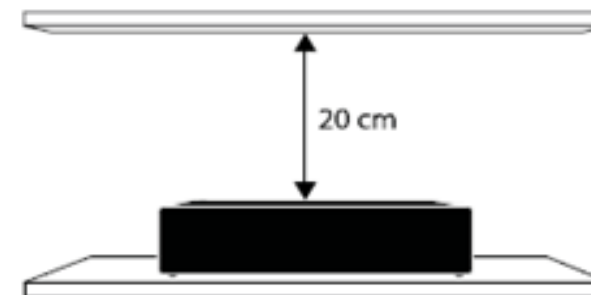
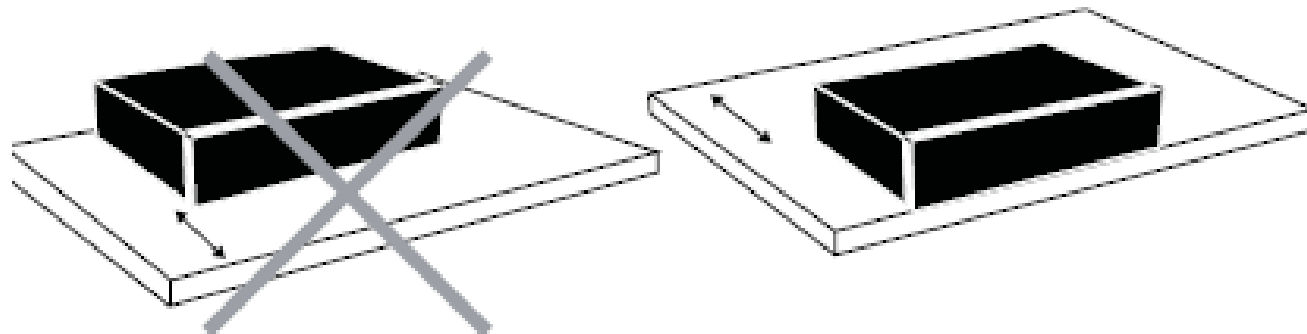

2. ZAWARTOŚĆ PUDEŁKA Z DEKODEREM

1. **Urządzenie Set-Top Box**
2. **Pilot + 2 baterie AAA**
3. **Kabel Ethernetowy**
4. **Kabel HDMI**
5. **Zasilacz**
6. **Instrukcja obsługi**



3. OPIS MODELU STB ARRIS VIP-1113

Panel przedni dekodera:

Lampka LED ma charakter informacyjny:

- zielona lampka – dekodery jest włączony
- czerwona lampka – dekodery znajduje się w stanie czuwania
- mrużająca zielonka lampka – dekodery poprawnie odbiera sygnał z pilota



Panel tylni dekodera:

- 1) **Port MicroSD** – do podłączenia kart pamięci. Obecnie nieobsługiwany
- 2) **Wyjście A/V** – Do podłączenia słuchawek. Lub telewizora.
- 3) **POWER** - Gniazdo zasilające do podłączenia kabla zasilającego.
- 4) **GNIAZDO ETHERNET** - Dla podłączenia kabla ethernet sygnałem telewizyjnym
- 5) **HDMI** - Gniazdo cyfrowe audio-video do podłączenia telewizora HD
- 6) **USB** - Gniazdo umożliwiające podłączenie dodatkowego sprzętu np. klawiatura

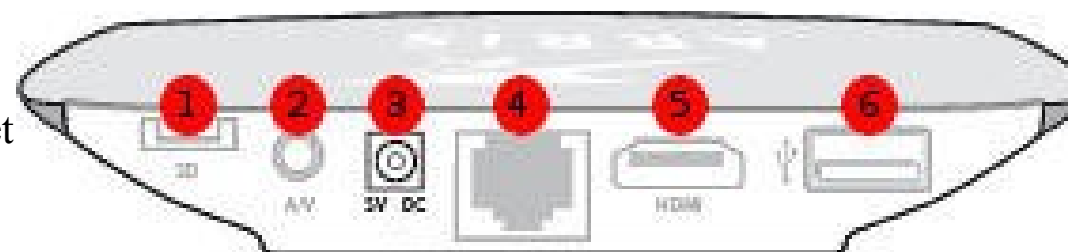

4. INSTALACJA URZĄDZENIA

Krok 1 – Podłączenie dekodera do portu internetowego:

Podłącz jedną z końcówek kabla ethernetowego do gniazda na tylnym panelu dekodera, a drugą końcówkę kabla do switcha lub gniazdka internetowego zainstalowanego przez dostawcę usług internetowych.

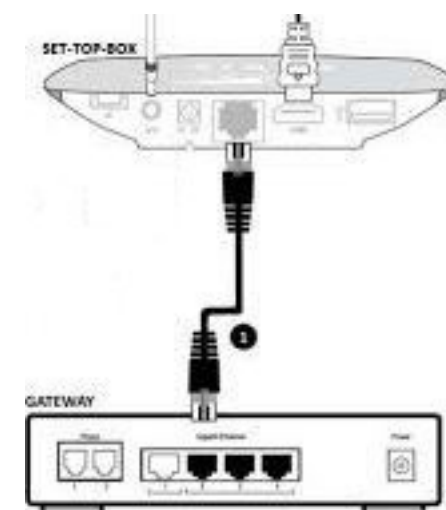

Krok 2 – Podłączenie do gniazda HDMI:

Jeśli Twój zestaw TV posiada gniazdo HDMI, możesz je połączyć z analogicznym gniazdem do Set-Top Box'a za pomocą załączonego w zestawie kabla HDMI. Ten sposób jest zalecany aby móc odbierać obraz w standardzie HD i cyfrową jakość dźwięku.

Opcjonalnie poprzez HDMI możesz też podłączyć zewnętrzny zestaw audio lub kino domowe.

Dekoder VIP-1113 posiada ponadto wyjście A/V 3,5mm znane powszechnie jako Jack. Pozwala ono podłączyć zarówno słuchawki, jak i specjalny kabel z wyjściem SCART (EURO) lub 3xRCA stosowanymi w niektórych starszych telewizorach kineskopowych tj. bez HDMI.

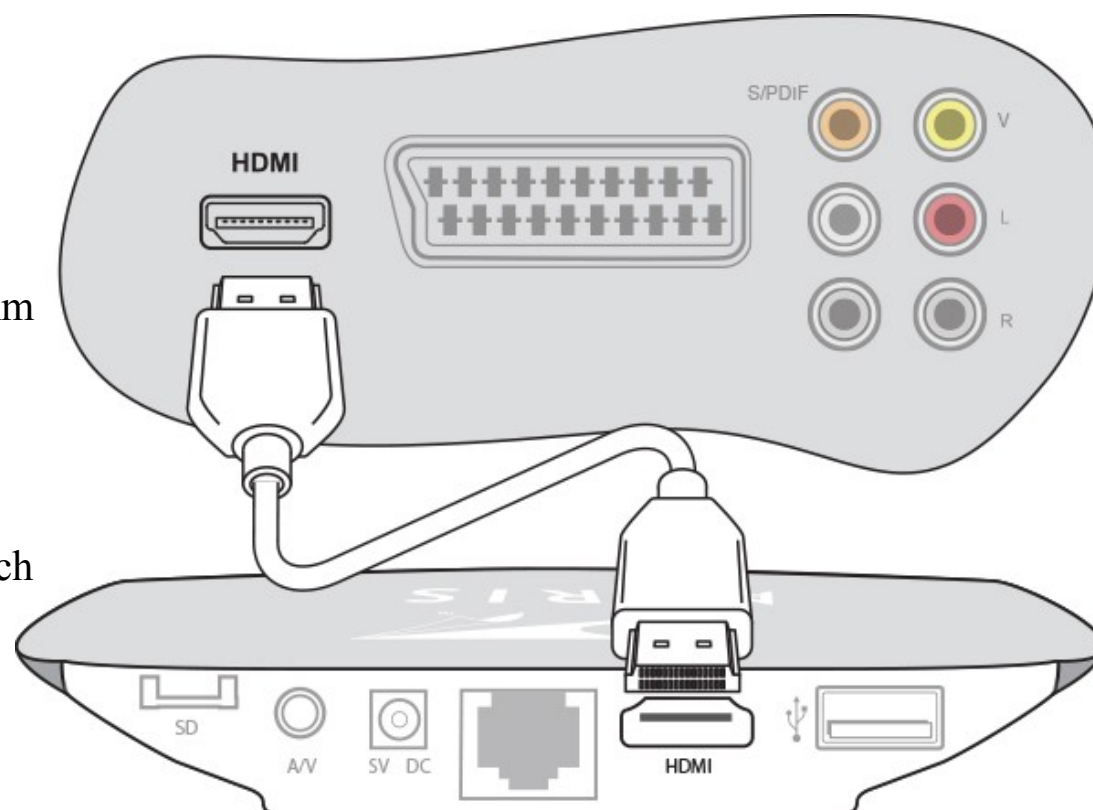

Krok 3 – Podłączenie zasilania:

Po podłączeniu kabla ethernet i HDMI, włóż przewód zasilający do gniazda zasilania w dekodерze i do gniazdku sieciowego.

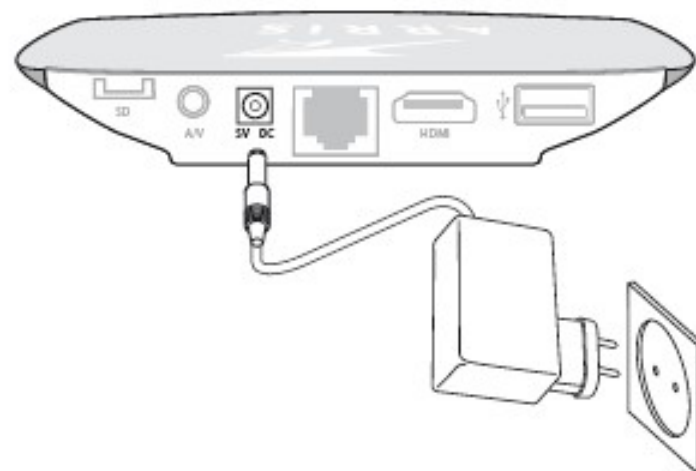

5. URUCHOMIENIE DEKODERA

Po prawidłowym podłączeniu dekodera do telewizora możemy włączyć dekodер pilotem za pomocą przycisku **POWER**, wówczas na ekranie telewizora ukaże się 5 kropek o charakterze informacyjnym:

- kropki zielone - dekodер jest włączony
- kropki żółte - pobieranie danych i
- kropki czerwone - brak sygnału

Jeśli instalacja nie przebiegła prawidłowo, zapamiętaj, która spośród kropek nie zmieniła się na kolor zielony.

Aby zrestartować dekodер, należy wyłączyć dekodер poprzez wyciągnięcie wtyczki z prądu, należy odczekać kilka sekund i ponownie podłączyć dekodер do źródła

Uwaga:

W przypadku posiadania radiowej STB VIP-1113 należy po włączeniu skojarzyć dekodер i pilot (REX RF). Wystarczy postępować wg instrukcji i przyciskać te klawisze, które pojawią się na monitorze.



6. PILOT REX - OPIS FUNKCJI PRZYCISKÓW

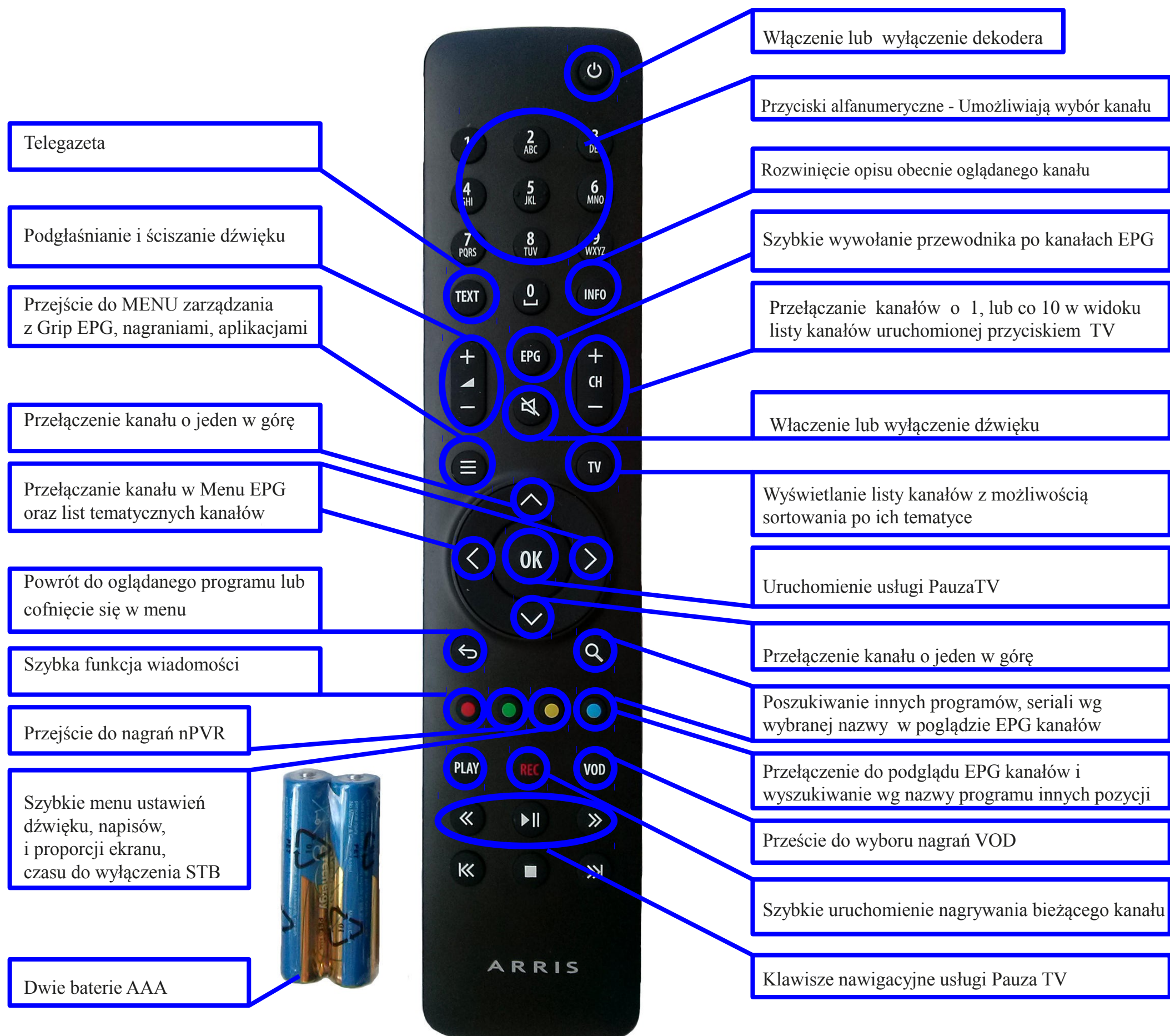

7. LISTA KANAŁÓW

Listę kanałów możemy zobaczyć używając przycisku TV. Przesuwać o jedną pozycję możemy strzałkami w górę lub w dół.



Jest możliwe również szybkie przewijanie co 10 kanałów za pomocą przycisków „+” i „-”, nad i pod napisem CH. Aby opuścić listę należy użyć przycisku **TV**.



Listę kanałów możesz również wyświetlić w każdym momencie z widoku Menu EPG wciskając przycisk **niebieski** na pilocie. Widok pozwala na wygodniejsze przejrzanie oferty programowej dla poszczególnych kanałów jak również ustawienie nagrania, przypomnienia czy przejście do widoku CatchUp. Wciśnięcie przycisku **OK** spowoduje przełączenie na wybrany kanał.

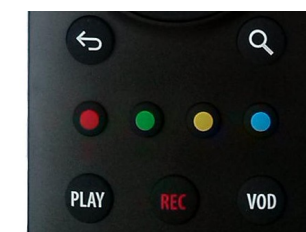

Adnotacja:

Pamiętaj, że przycisk **TV** umożliwi Ci opuszczenie każdego menu i powrót do oglądania telewizji.

Zwróć uwagę zawsze na dolną belkę menu, gdzie opisane są przyciski z jakich możesz korzystać, aby poruszać się po menu.

8. MINI PRZEWODNIK

Mini przewodnik możesz wyświetlić w każdym momencie podczas oglądania programu telewizyjnego wciskając przycisk **INFO**.



Jest to mini przewodnik EPG, w którym uzyskasz informację o aktualnie emitowanym programie, czasie jego emisji wraz z bieżącym paskiem postępu, informację o następnej emitowanej pozycji programu, kategorię kanałów, w której obecnie się znajdujesz oraz aktualną godzinę.

Przyciski **STRZAŁEK LEWO, PRAWO** umożliwiają przesuwanie się pomiędzy kanałami.

Przyciski **STRZAŁEK GÓRA, DÓŁ** umożliwiają przeglądanie godziny i nazwy oraz informacji o programie emitowanym na danym kanale.

Aby rozwinąć opis danego programu użyj jeszcze raz przycisku **INFO**. Rozbudowane opisy możesz przewijać korzystając ze **STRZAŁEK GÓRA, DÓŁ**

Aby wyłączyć mini przewodnik EPG bez przechodzenia do innego kanału telewizyjnego, użyj przycisku **TV**.

9. USTAWIENIA KANAŁU

Każdy kanał ma możliwość (jeżeli obsługuje) zdefiniowania własnych ustawień ścieżki dźwiękowej, włączenie/wyłączenie napisów oraz ustawienie proporcji ekranu.

Dostęp do tych ustawień umożliwia przycisk **ŻÓŁTY** na pilocie.

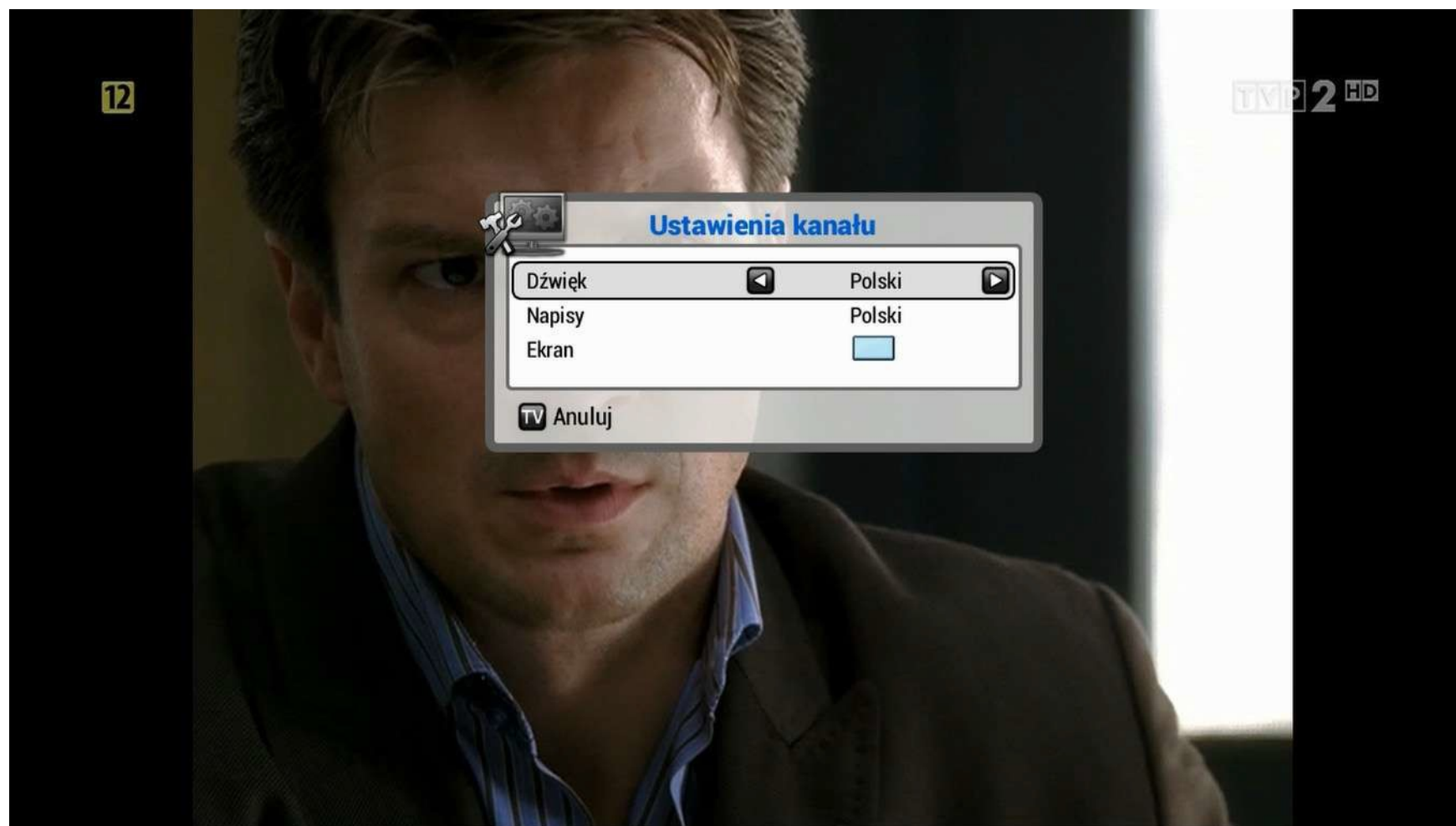
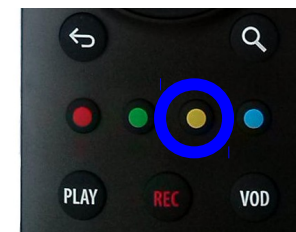

Adnotacja:

Po menu poruszamy się klawiszami **STRZAŁEK** zaś zmiany akceptujemy klawiszem **OK**.
Klawisz **TV** umożliwia opuszczenie menu z zapisaniem zmian.

Zwróć uwagę zawsze na dolną belkę menu, gdzie opisane są przyciski z jakich możesz korzystać, aby poruszać się po menu.

10. PAUZA TV – ZATRZYMYWANIE PROGRAMU I ODTWARZANIE NAWET Z GODZINNYM OPÓŹNIENIEM

Funkcja *Pauza TV* pozwala obejrzeć zatrzymać nawet na godzinę odtwarzanie oglądanego kanału i odtworzenie go nawet z godzinnym opóźnieniem. By nie przegapić rozpoczęcia danej transmisji dzięki tej funkcjonalności można cofnąć ją nawet o godzinę i obejrzeć program z opóźnieniem. Aktywowanie funkcji *Pauza TV* możliwe jest poprzez naciśnięcie przycisku **OK**. Funkcja jest dostępna na wybranych kanałach.



Strzałki lewo, prawo - umożliwiają przewijanie nagrania co 5 minut.
OK oraz **Play/ Pauza** - umożliwiają zatrzymanie i ponowne odtworzenie programu.
TV - umożliwia wyjście z funkcji Pauza TV i powrót do normalnego oglądania danego kanału.

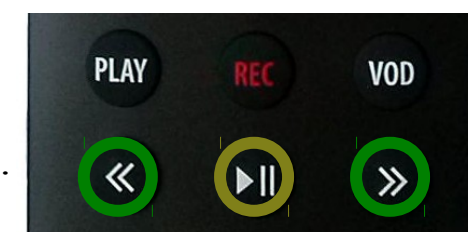

Uwaga

Informacja o tym, że dany kanał jest obsługiwany przez funkcję Pauza TV znajduje się w mini EPG, czyli przyciskając przycisk **INFO** w prawym dolnym rogu będzie ikona Pauza TV.

11. PVR- ARCHIWUM NAGRAŃ

PVR to archiwum Twoich nagrań, dostępne jest za pomocą **ZIELONEGO** przycisku pilota lub z menu. Z archiwum dowiesz się ile czasu już wykorzystasteś na nagranie, a ile jeszcze godzin Ci zostało. Dzięki temu menu, w prosty sposób możesz zarządzać swoimi nagraniami, kasować je i organizować np. tworząc foldery.



Ostatnie nagrania - znajdują się tu nagrania ostatnio zapisane lub aktualnie nagrywane, ostatnio zapisane można tu odtworzyć przyciskiem **OK**.

Nagrania - główne archiwum nagrań, między innymi można je tu odtwarzać za pomocą przycisku **OK**, jak również nimi zarządzać i usuwać je - przycisk **ZIELONY**, aby uzyskać informację kliknij przycisk **INFO**.

Zaplanowane - lista nagrań, których czas nagrania jeszcze się nie rozpoczął, można tą listą zarządzać poprzez usuwanie z listy pozycji przyciskiem **ZIELONYM** oraz uzyskać informację na temat programu zaplanowanego poprzez przycisk **INFO**.

Przycisk **CZERWONY** umożliwia powrót do strony głównej

Przemijające nagrania - tu umieszczane są nagrania, które zostaną skasowane za x dni z Twojego archiwum.

Przypomnienie:

Po menu poruszamy się klawiszami **STRZAŁEK** zaś zmiany akceptujemy klawiszem **OK**. Klawisz **TV** umożliwia opuszczenie menu bez zapisywania zmian. Zwróć uwagę zawsze na dolną belkę menu, gdzie opisane są przyciski z jakich możesz korzystać, aby poruszać się po menu.

PVR - zarządzanie nagraniami

Poniżej przedstawiono podmenu nagrania, w którym można zarządzać nagramymi przez siebie plikami z audycjami



Pliki zaznaczone gwiazdką oznaczają ostatnio nagrane i można je znaleźć również w „Ostatnie nagrania”, ich status zmieni się po 24 godzinach.

Odtwarzaj/OK - przycisk pozwalający rozpocząć odtwarzanie wybranego nagrania.

Żółty - pozwala przenieść plik do folderu na potrzeby organizacji listy swoich nagrań.

Czerwony - powrót do głównego menu PVR.

INFO - informacje o nagrany programie.

Zielony - pozwala usunąć plik z listy swoich nagrań.



12. PRZEWODNIK PO PROGRAMACH- EPG

EPG to przewodnik po kanałach, znaleźć tu można program telewizyjny na 7 dni do przodu, aktualizowany 3 razy dziennie. Dostępny jest z **NIEBIESKIEGO** przycisku pilota



Nawigacja między kanałami odbywa się strzałkami **LEWO, PRAWO**, zaś przewijanie listy programów danego kanału odbywa się za pomocą strzałek **DÓŁ, GÓRA**.

INFO - umożliwia uzyskanie większej ilości informacji na temat danego programu.

POWRÓT - pozwala powrócić do aktualnej godziny na liście programów TV.

TV - pozwala opuścić menu EPG i powrócić do kanału, który był oglądany przed wejściem do menu EPG.

OK - umożliwia przejście do wybranego z listy kanału telewizyjnego.

ZIELONY – Przycisk umożliwia przeniesienie do menu głównego funkcji CatchUp.



12.1. WYSZUKIWANIE EMITOWANYCH PROGRAMÓW

Funkcja szukaj w menu EPG jest dostępna pod przyciskiem **NIEBIESKIM** na pilocie. Umożliwia wyszukiwanie na liście programów interesujących nas programów.

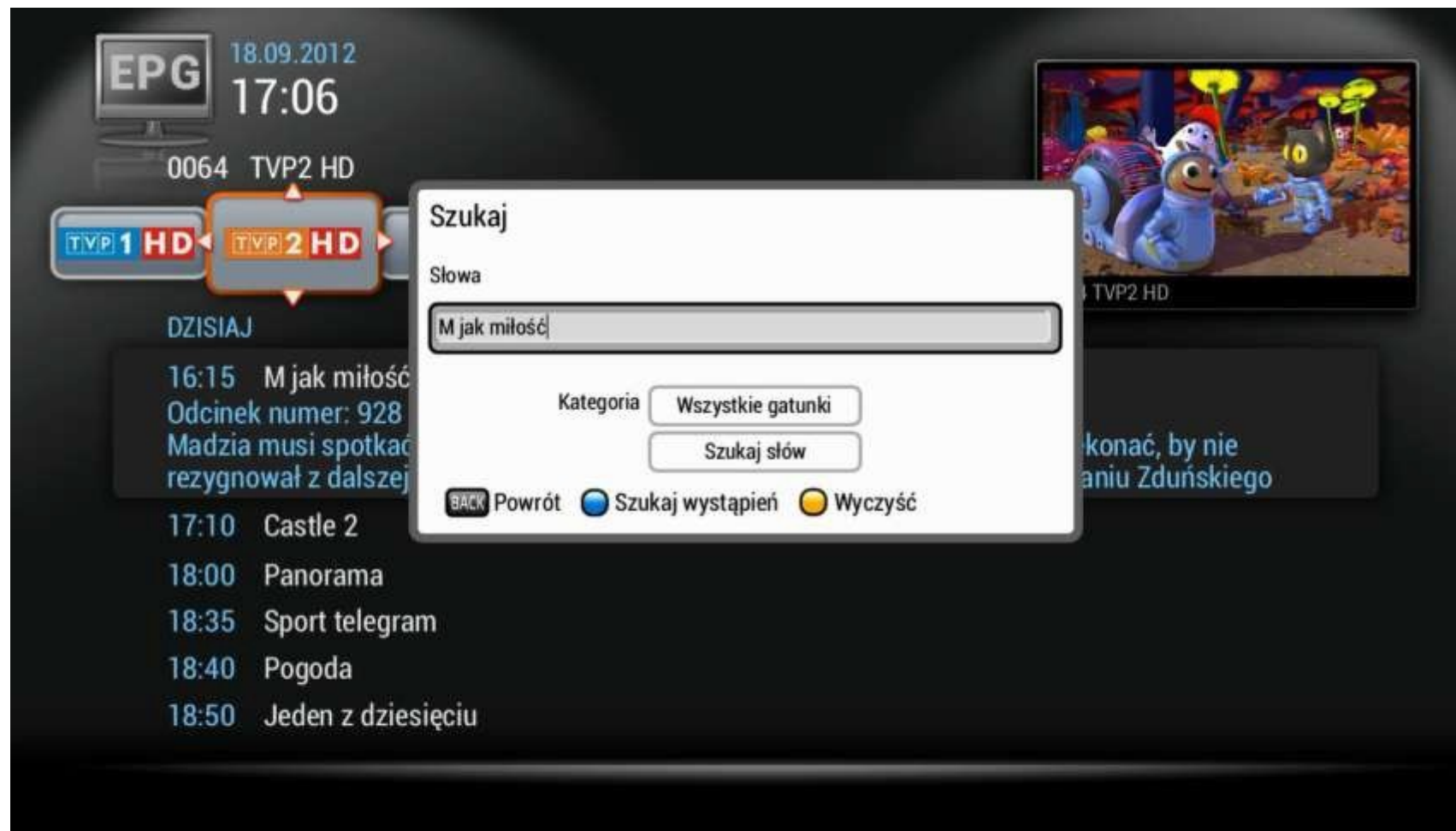

Nawigacja po menu odbywa się za pomocą strzałek **LEWO, PRAWO, DÓŁ, GÓRA**.

ZÓŁTY - umożliwia wyczyszczenie pola wyszukaj i wpisanie własnego zapytania. Funkcja szukaj automatycznie wypełnia pole szukaj nazwą programu, na której aktualnie się znajdujemy, aby ułatwić wyszukanie powtórzeń danej emisji.

BACK - pozwala powrócić do menu EPG.

NIEBIESKI - rozpoczyna wyszukiwanie wystąpień w całej liście EPG.

Pole wyszukaj uzupełniamy za pomocą klawiatury ekranowej, po której poruszamy się za pomocą **STRZAŁEK**, a wpis akceptujemy przyciskiem **OK**.



12.2. CATCH UP- ODTWARZANIE AUDYCJI, KTÓRE BYŁY JUŻ EMITOWANE

CatchUP to funkcja dostępna w menu EPG pod przyciskiem **ZIELONYM** i tylko na kanałach, które objęte są tą funkcją. Po wybraniu tej opcji zostaniemy przeniesieni do menu CatchUP, w którym są umieszczone nagrania z programów objętych tą funkcją na x godzin wstecz.



Więcej informacji o menu CatchUP w dalszej części instrukcji.

12.3. INFO- ROZSZERZONA INFORMACJE O PROGRAMIE

Za pomocą przycisku **INFO** w menu EPG można uzyskać rozszerzony opis o danej emisji programu.



12.4. ZAPLANOWANIE NAGRANIA

Zaplanowanie nagrywania z menu EPG umożliwia nam przycisk **CZERWONY** lub **REC**. Wystarczy wybrać odpowiednią audycję na liście i wcisnąć przycisk nagraj. Wówczas przy wybranej pozycji pojawi się czerwona ikona **R**, że dany program został dodany do listy nagrań zaplanowanych.

Możliwość obejrzenia listy nagrań zaplanowanych jest dostępna w MENU **PVR ZAPLANOWANE**.

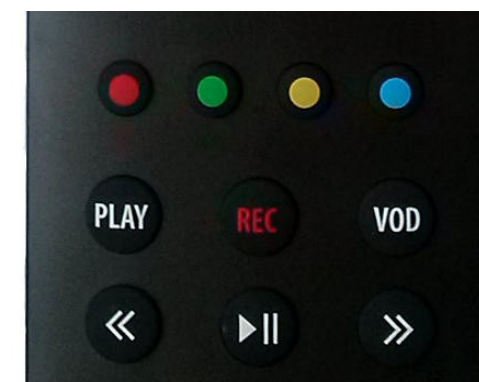

12.5. PRZYPOMNIENIE/ AUTOPRZEŁĄCZENIE

Przypomnienie w menu EPG dostępne jest z przycisku **ZÓLTEGO**. Wystarczy ustawić się na interesującym nas programie i wcisnąć przycisk. Pojawi się wówczas obok programu ikonka zegarka symbolizująca przypomnienie.



Przypomnienie pojawia się na ekranie monitora na 30 s przed przełączeniem i informuje o przełączeniu na wybrany wcześniej kanał, operacje można akceptować wcześniej klikając **OK** lub anulować wybierając **ANULUJ**.

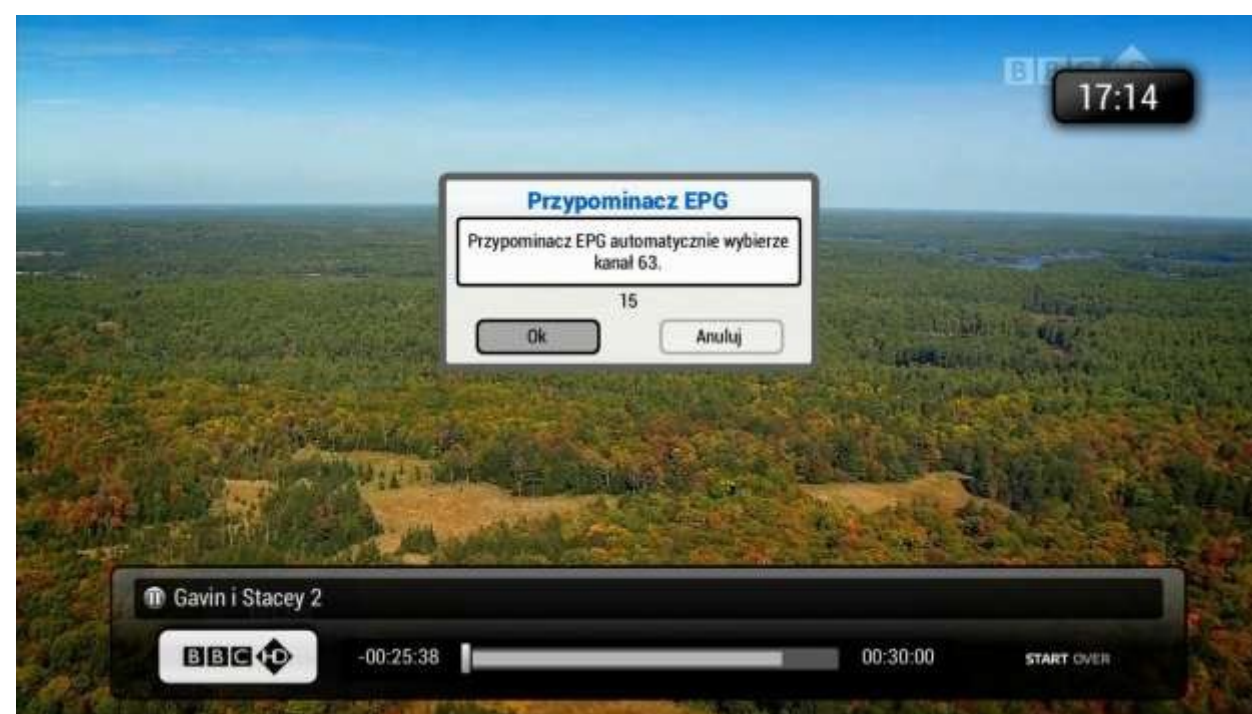

13. MENU

Menu dostępne jest z przycisku **MENU** na pilocie, znaleźć tu można a wszystkie najważniejsze funkcje dekodera EPG, CatchUP, PVR, Aplikacje i Narzędzia.

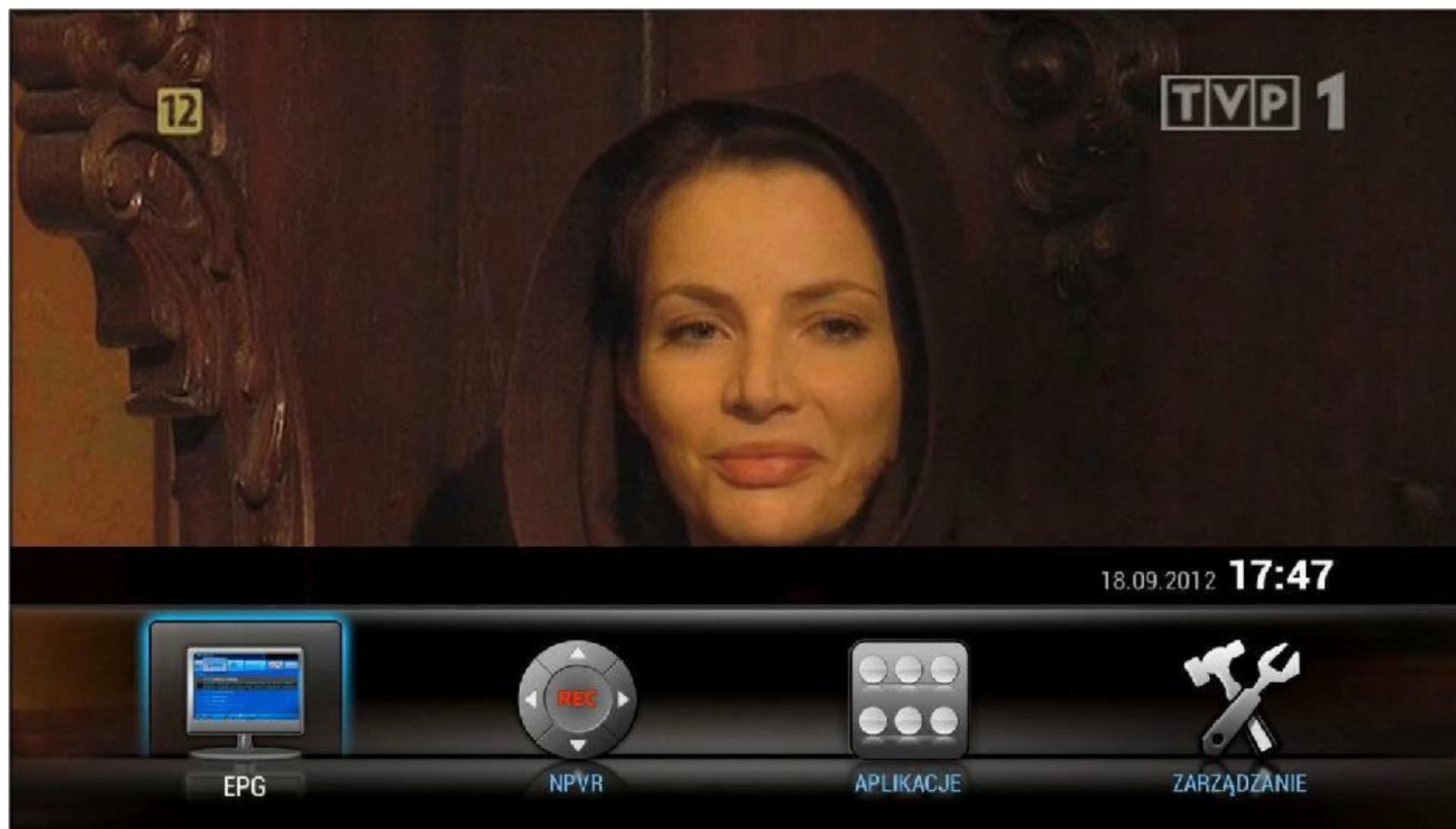
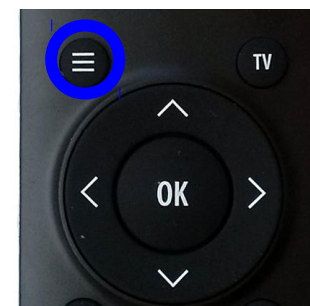

Przypomnienie:

Po menu poruszamy się klawiszami **STRZALEK** zaś zmiany akceptujemy klawiszem **OK**. Klawisz **TV** umożliwia opuszczenie menu bez zapisywania zmian.

13.1. CATCH UP- ARCHIWUM NAGRAŃ

Funkcja dostępna z menu EPG pod przyciskiem **NIEBIESKIM**. Pozwala odtworzyć X godzin wstecz programy na wybranym kanale. Funkcja dostępna jest na wybranych kanałach. Aktualną listę kanałów znajdziecie Państwo na naszej stronie internetowej. Jest ona dostępna także w siedzibie firmy.

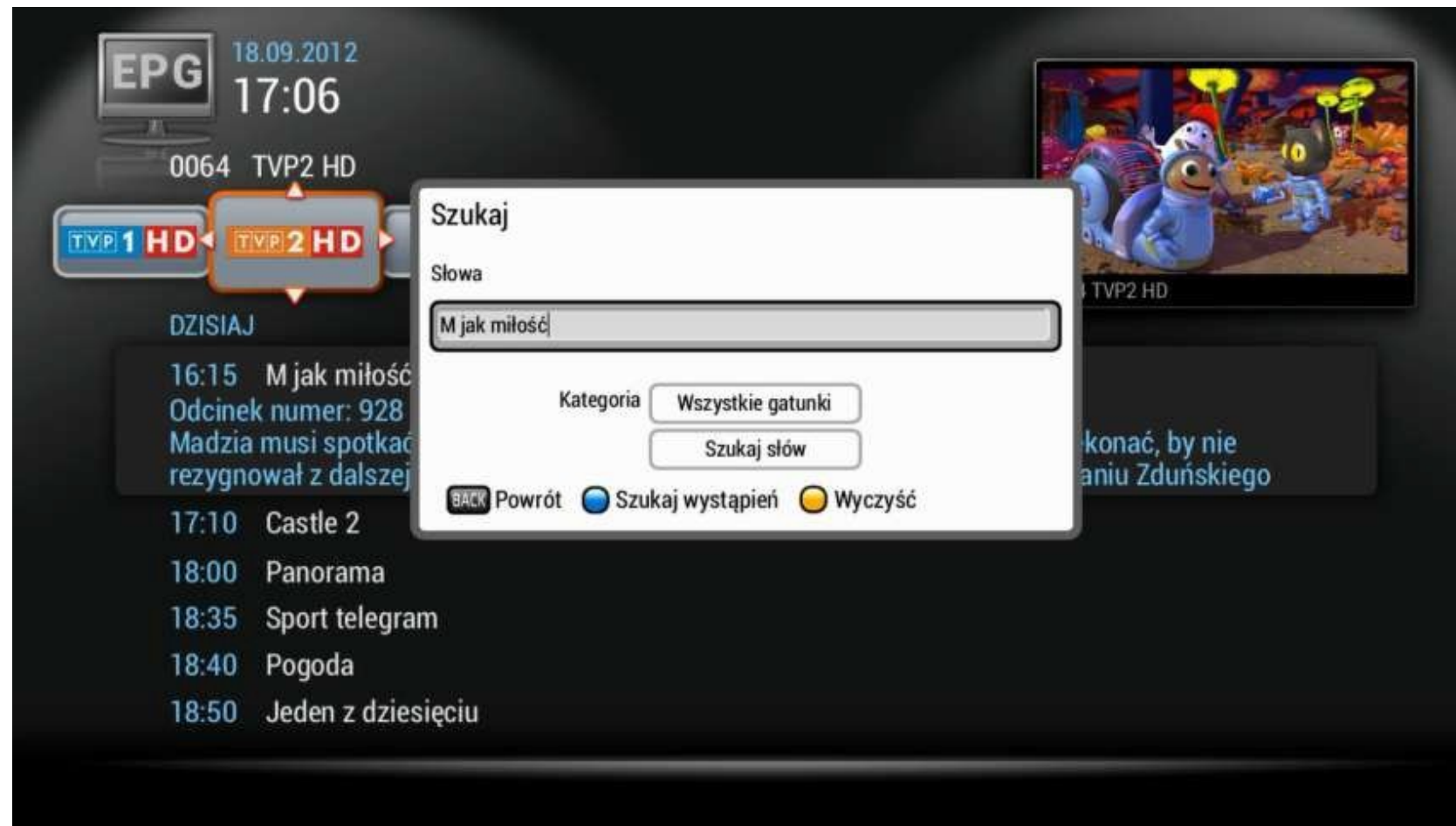

Nawigacja po menu odbywa się za pomocą **STRZAŁEK LEWO, PRAWO, DÓŁ, GÓRA**.

ZÓŁTY - umożliwia wyczyszczenie pola wyszukaj i wpisanie własnego zapytania. Funkcja szukaj automatycznie wypełnia pole szukaj nazwą programu, na której aktualnie się znajdujemy, aby ułatwić wyszukanie powtórzeń danej emisji.

BACK - pozwala powrócić do menu EPG.

NIEBIESKI - rozpoczyna wyszukiwanie wystąpień w całej liście EPG

Pole wyszukaj uzupełniamy za pomocą klawiatury ekranowej, po której poruszamy się za pomocą **STRZAŁEK**, a wpis akceptujemy przyciskiem **OK**.

13.2. APLIKACJE

Podmenu **Aplikacje** dostępne są z **MENU**. Na tą chwilę zawierają takie multimedialne aplikacje jak: Pogoda, kanał newsów RSS, Grid EPG - alternatywny układ przewodnika kanałów EPG oraz Radio - aplikacja pozwalająca odtwarzać stacje radiowe. Z czasem, aplikacji będzie przybywać. Część aplikacji ma możliwość zmian ustawień, np.. przyciskiem zielonym można ustawić konkretny kanał wiadomości.

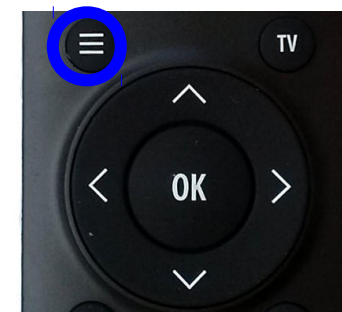

13.3. LISTA ULUBIONYCH

Aby utworzyć listę swoich ulubionych kanałów, należy wejść do **Menu/ Zarządzanie/ Ulubione**.
W tym podmenu możemy edytować nazwę swojej listy ulubionych

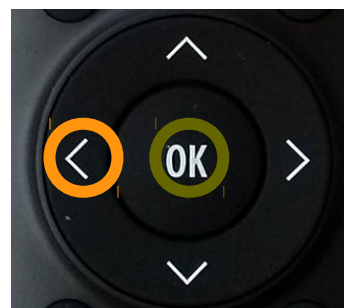

Nazwę edytujemy za pomocą klawiatury ekranowej, po której poruszamy się za pomocą **STRZAŁEK**, a wpis akceptujemy przyciskiem **OK**.

Istnieje możliwość zmiany nazwy listy ulubionych. Uruchamiamy ją przyciskiem **TEXT**, a następnie strzałką w **LEWO** kasujemy dotychczasowy opis i za pomocą klawiatury alfanumerycznej wpisujemy nową nazwę. Zatwierdzamy przyciskiem **OK**.



Po zmianie nazwy można edytować listę ulubionych poprzez funkcję **EDYTUJ**

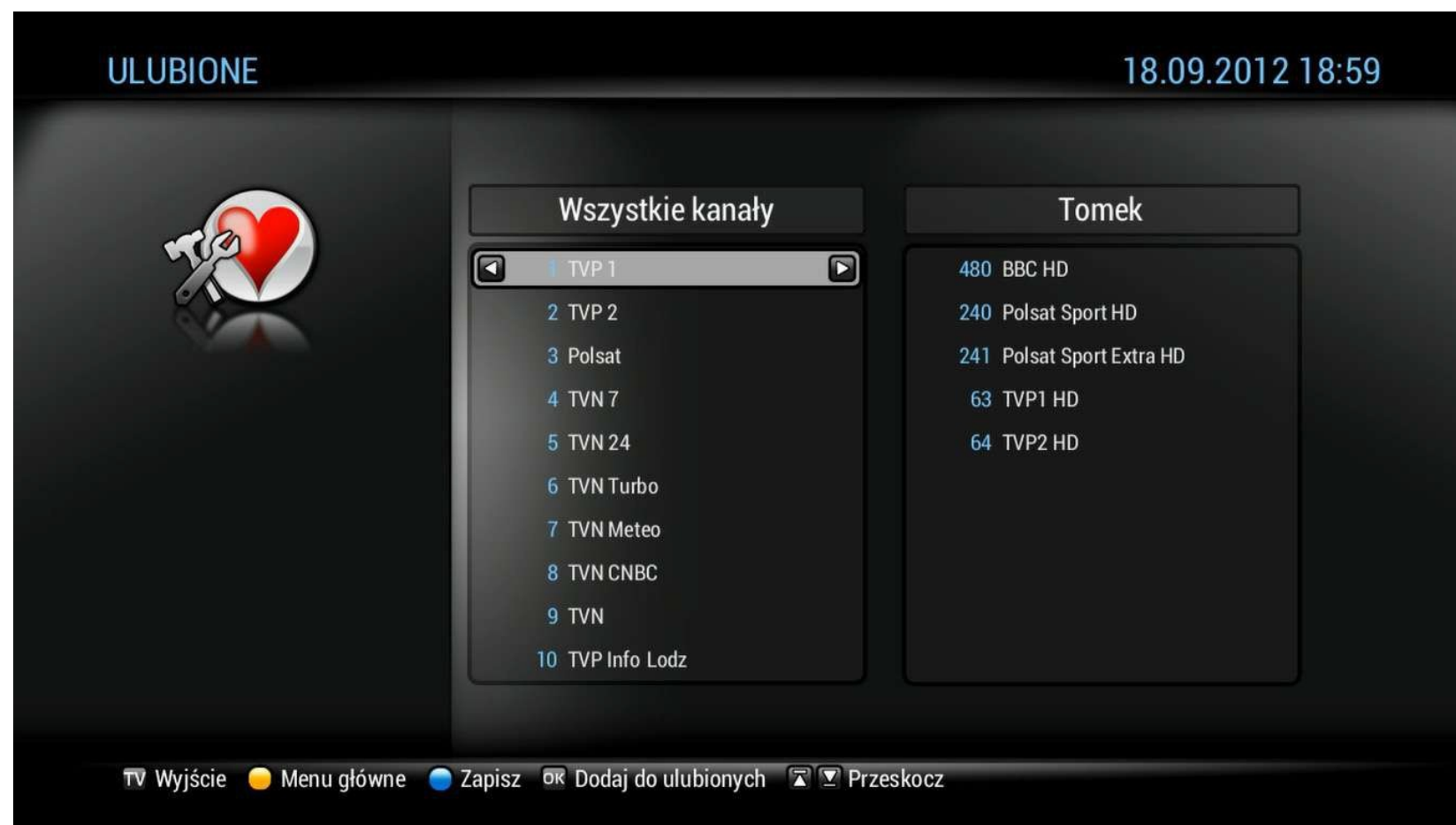

Podmenu dodawania do listy ulubionych składa się z dwóch tabel: po lewej stronie tabela wszystkich kanałów, a po prawej nasza lista, którą będziemy uzupełniać o wybrane kanały w odpowiedniej kolejności. Pomogą nam w tym następujące przyciski:

STRZAŁKI DÓŁ, GÓRA - pozwalają poruszać się po liście kanałów.

STRZAŁKI PRAWO, LEWO - pozwalają przechodzić między listami.

OK - przenosi kanał do listy ulubionych, lub usuwa z niej wybrany kanał.

ŻÓŁTY - Powrót do menu głównego.

NIEBIESKI - pozwala zapisać listę ulubionych.

TV - Wyjście z podmenu ulubione i powrót do oglądanego wcześniej kanału.



Adnotacja:

Lista ulubionych z ustawioną nazwą i kanałami pojawi się obok list wszystkich i tematycznych kanałów. Aby ją zobaczyć należy z widoku dowolnego kanału użyć przycisku TV a następnie strzałek LEWO lub PRAWO.